



# ASIN Aqua

Uživatelský manuál CZ

- Cl
- Ag
- pH



# Obsah

Co najdete v krabici .....	3	Vyberte funkci ASIN Aqua resp. VOLBA SONDY dezinfekce	18
ASIN Aqua .....	4	1) Sonda na volný chlor CLF .....	18
Zdraví a bezpečnost .....	4	2) Sonda Redox potenciálu RX .....	18
Popis ASIN Aqua .....	5	3) Časová dávka DOSE ml/m <sup>3</sup> za hodinu nebo den ..	18
Instalace ASIN Aqua .....	6	Bezpečnostní funkce .....	22
<b>Krok 1</b>		Maximální bezpečnostní dávka .....	22
Instalace sond .....	8	Příliš rychlá změna pH .....	22
<b>Krok 2</b>		Dávkování bez odezvy sondy .....	22
Připojení měřené vody .....	9	ASIN Aqua NET .....	23
<b>Krok 3</b>		Připojení k internetu .....	23
Připojení nástřikových ventilů		iPool Live a ipool.aseko.com .....	24
a dávkovaných činidel .....	10	Externí dotykový displej .....	24
Elektrické připojení a spuštění .....	11	Připojení teploměru .....	24
Nastavení jazyku .....	11	Kalibrace teploměrů .....	24
Test instalace .....	12	Údržba ASIN Aqua .....	25
Manuální dávka .....	13	Náhradní díly .....	25
Nastavení parametrů bazénu .....	13	Výměna hadičky v čerpadle .....	25
Parametry bazénu .....	13	ASIN Aqua chybová hlášení .....	27
Nastavení parametrů vody .....	15		
Nastavení PH .....	16		
Kalibrace pH .....	16		

# Co najdete v krabici



ASIN Aqua

Elektronický průtokoměr

Filtr měřící vody

Sondu CLF na volný chlor



Sondu pH



nebo

sondu REDOX



Propojovací potrubí



Sací koš (závaží do kanystru) 2 ks



Připojovací armatura 2 ks



Nástříkový ventil 2 ks



Montážní materiál



Řezák propojovacího potrubí



Aseko POOL TESTER

nebo

tester Sanostrips (SANOSIL)



## ASIN Aqua

**ASIN Aqua** trvale zajistí ve vašem rodinném bazénu křišťálově čistou a hygienicky nezávadnou vodu s minimálním obsahem chemikálií. Zbaví Vás bazén chlorového zápachu a všech negativních důsledků přechlorované vody. ASIN Aqua proto současně měří a reguluje hodnotu pH na hygienicky optimální úrovni. Prostřednictvím dotykového displeje máte k dispozici veškeré informace o kvalitě vody a jednoduchý postup nastavení regulačního procesu.

ASIN Aqua může být vybaven sondou CLF, která přímo měří obsah volného chloru v bazénové vodě nebo sondou REDOX, která měří oxidačně redukční potenciál vody (dezinfekční schopnost).

Varianta **ASIN Aqua NET** je navíc vybavena konektorem LAN pro připojení k internetu, teploměrem bazénové vody a konektorem pro externí dotykový displej.

Napájení	230 V / 50 Hz
Spotřeba energie	14 VA
Pojistka	T80 mA
Kategorie přepětí	II
Krytí	IP50
Provozní teplota a vlhkost	+5 to +40°C / 60%
Váha	2,2 kg
Umístění	nástěnné
Měřené hodnoty	pH, volný chlor nebo Redox, teplota vody
Regulované hodnoty	pH, dezinfekce
Výkon čerpadel	60 ml/min. / max 1 bar
Tlak měřené vody	max 1,5 bar

## Zdraví a bezpečnost

ASIN Aqua umožňuje dodržovat hygienická pravidla pro fyzikální a chemické požadavky na kvalitu bazénové vody.

Nainstalujte ASIN Aqua na krytém, suchém místě daleko od prachu a vysoké vlhkosti a ujistěte se, že všechny elektrické spoje jsou bezpečné.

Nepokoušejte se otevřít ASIN Aqua, nevyměňujte některé z vnitřních částí. Došlo by k poškození elektrické integrity ASIN Aqua.

Chemickými látkami musí být nakládáno bezpečným způsobem, aby nedošlo k poškození nebo osobní újmě. Aseko doporučuje vždy použít osobní ochranné pomůcky při manipulaci s bazénovou chemií. Pokyny naleznete v bezpečnostních listech (BL).

**VAROVÁNÍ:** Nikdy nedopustíte smísení činidla pH s chlorovou dezinfekcí nebo jinou chemikálií (mohlo by dojít k uvolnění plynného chloru, který je jedovatý). Při údržbě plastových hadiček nebo armatur je vždy opláchněte vodou, aby nedošlo k výše uvedenému smísení.



**DOPORUČENÍ:** Před použitím bazénu se ujistěte, ručním testerem Aseko, že jsou parametry vody vhodné ke koupání.

# Popis ASIN Aqua

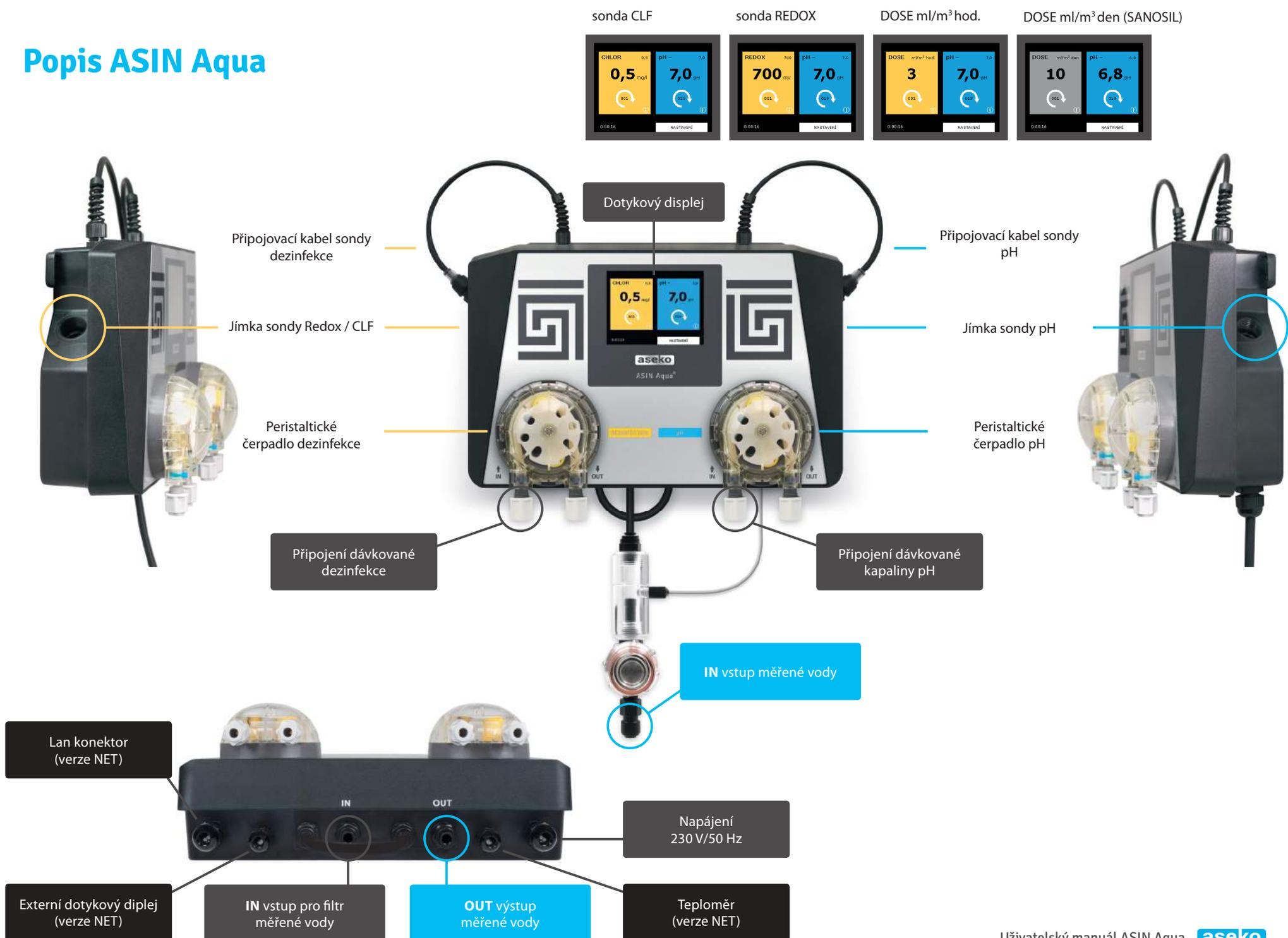

# Instalace ASIN Aqua

ASIN Aqua instalujte na stěnu v suchém a bezprašném prostředí, při zachování alespoň 30 cm volného místa okolo.

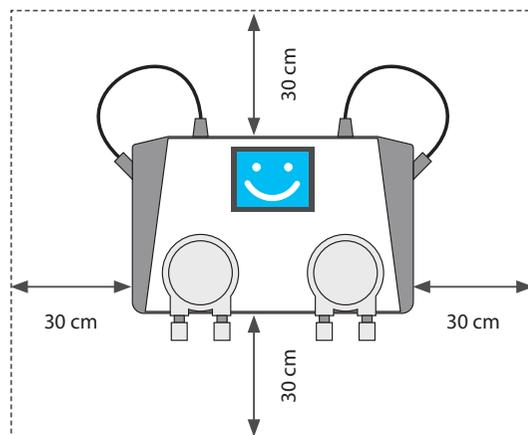
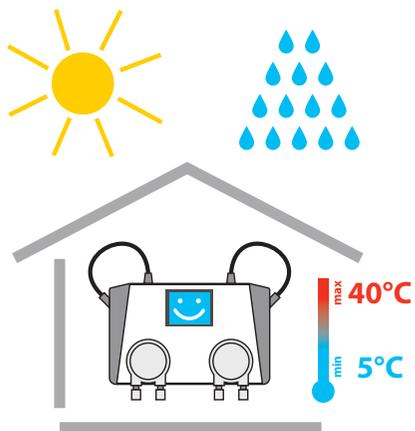

K upevnění na stěnu vyvrtejte dva otvory o průměru 8 mm a dále použijte materiál (hmoždinky a šrouby), který je součástí dodávky.

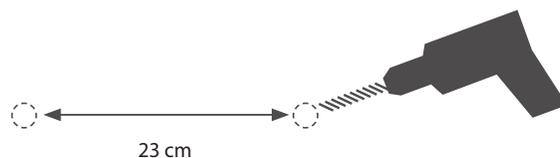

## **VAROVÁNÍ:**

Teplota v místě instalace by měla být trvale v mezích +5 až +40°C. Přímý sluneční svit, vysoká vlhkost a prach mohou vést k poškození ASIN Aqua.

## **VAROVÁNÍ:**

- Před instalací zajistěte, aby voda v bazénu byla chemicky čistá a bez nečistot.
- Maximální vzdálenost nástřikových ventilů od peristaltických čerpadel ASIN Aqua nesmí být větší než 8 m.
- Vertikální vzdálenost mezi ASIN Aqua a dnem zásobníků nesmí přesahovat 2 m.

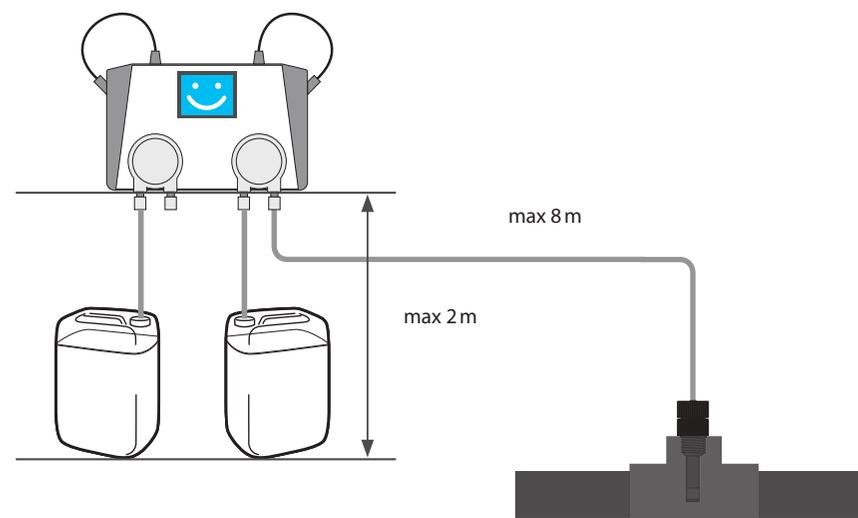

## **DOPORUČENÍ:**

před instalací ASIN Aqua vyměňte starou bazénovou vodu za novou.



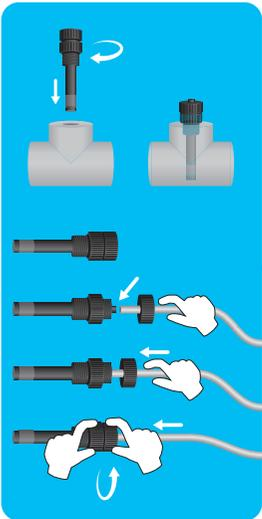
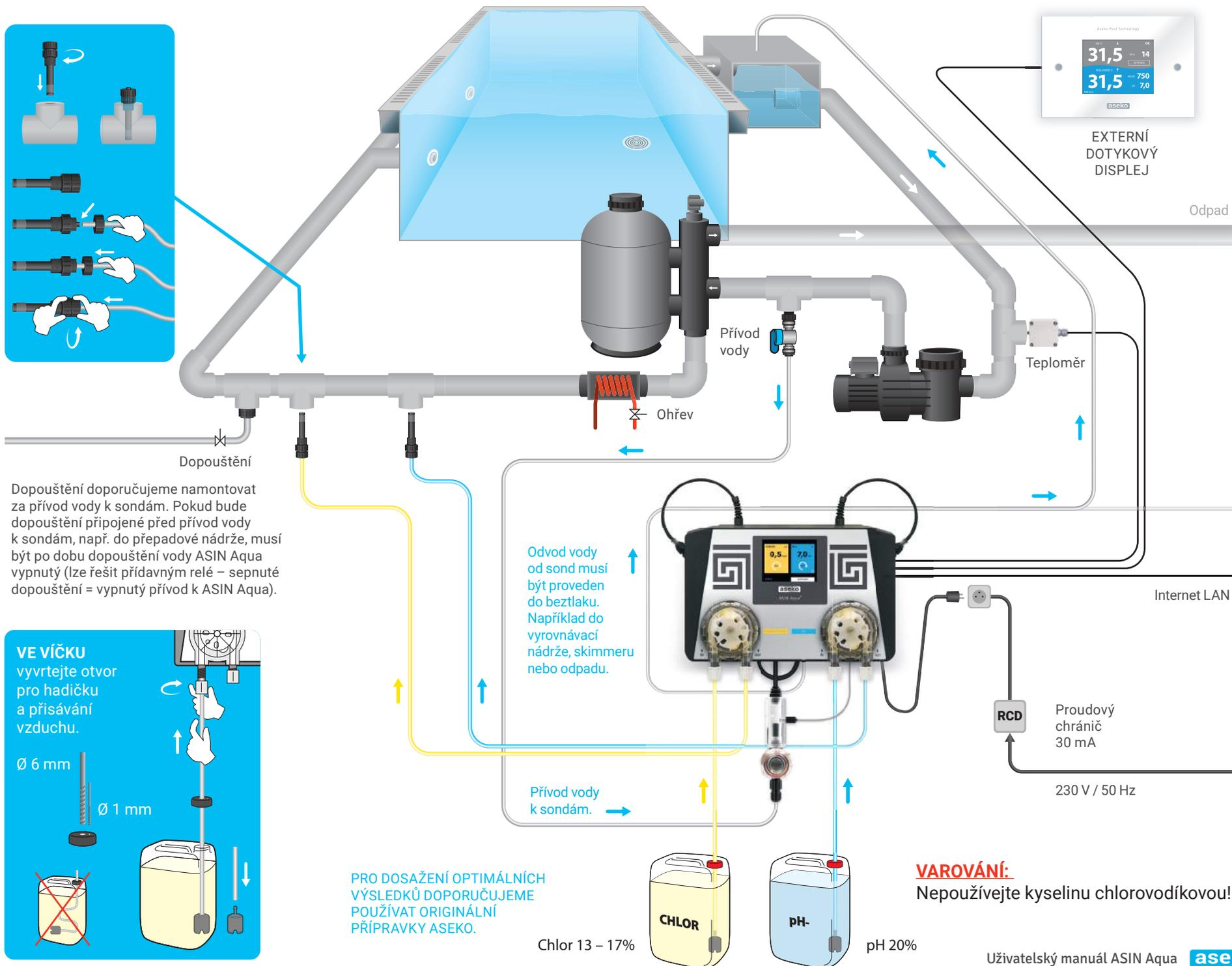

Dopouštění

Dopouštění doporučujeme namontovat za přívod vody k sondám. Pokud bude dopouštění připojené před přívod vody k sondám, např. do přepadové nádrže, musí být po dobu dopouštění vody ASIN Aqua vypnutý (Ize řešit přidavným relé – sepnuté dopouštění = vypnutý přívod k ASIN Aqua).

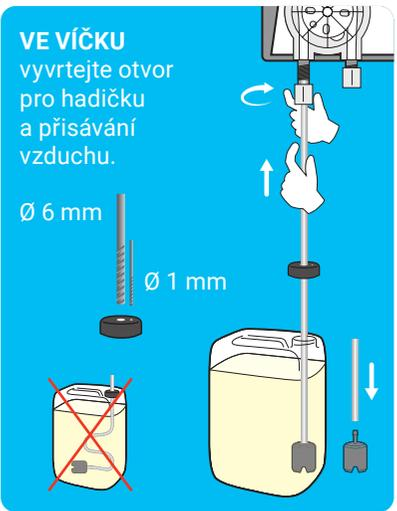

**VE VÍČKU**  
vyvrtejte otvor pro hadičku a přisávání vzduchu.

Ø 6 mm  
Ø 1 mm

PRO DOSAŽENÍ OPTIMÁLNÍCH VÝSLEDKŮ DOPORUČUJEME POUŽÍVAT ORIGINÁLNÍ PŘÍPRAVKY ASEKO.

Chlor 13 – 17%

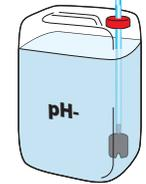

pH 20%

**VAROVÁNÍ:**  
Nepoužívejte kyselinu chlorovodíkovou!

## Krok 1

### Instalace sond

Jímka pro sondu CLF nebo sondu Redox je umístěna vlevo. Jímka pro sondu pH je umístěna vpravo. Sonden se používají pro měření obsahu dezinfekce resp. dezinfekční úrovně vody a hodnoty pH v bazénové vodě.

1. Sondu CLF nebo sondu Redox opatrně vložte do jímky vlevo. Utáhněte rukou nebo přiloženým plastovým klíčem na sondy. Připojte konektor a zajistěte utažením prstence na konektoru.
2. Sondu pH opatrně vložte do jímky vpravo. Utáhněte rukou nebo přiloženým plastovým klíčem na sondy. Připojte konektor a zajistěte utažením prstence na konektoru.

Po vložení sond, jemném dotažení a připojení konektorů je váš ASIN Aqua připraven k připojení měřené vody.

#### **VAROVÁNÍ:**

Sonden dotahujte pouze rukou nebo přiloženým plastovým klíčem. Nepoužívejte kleště nebo jiné nářadí.

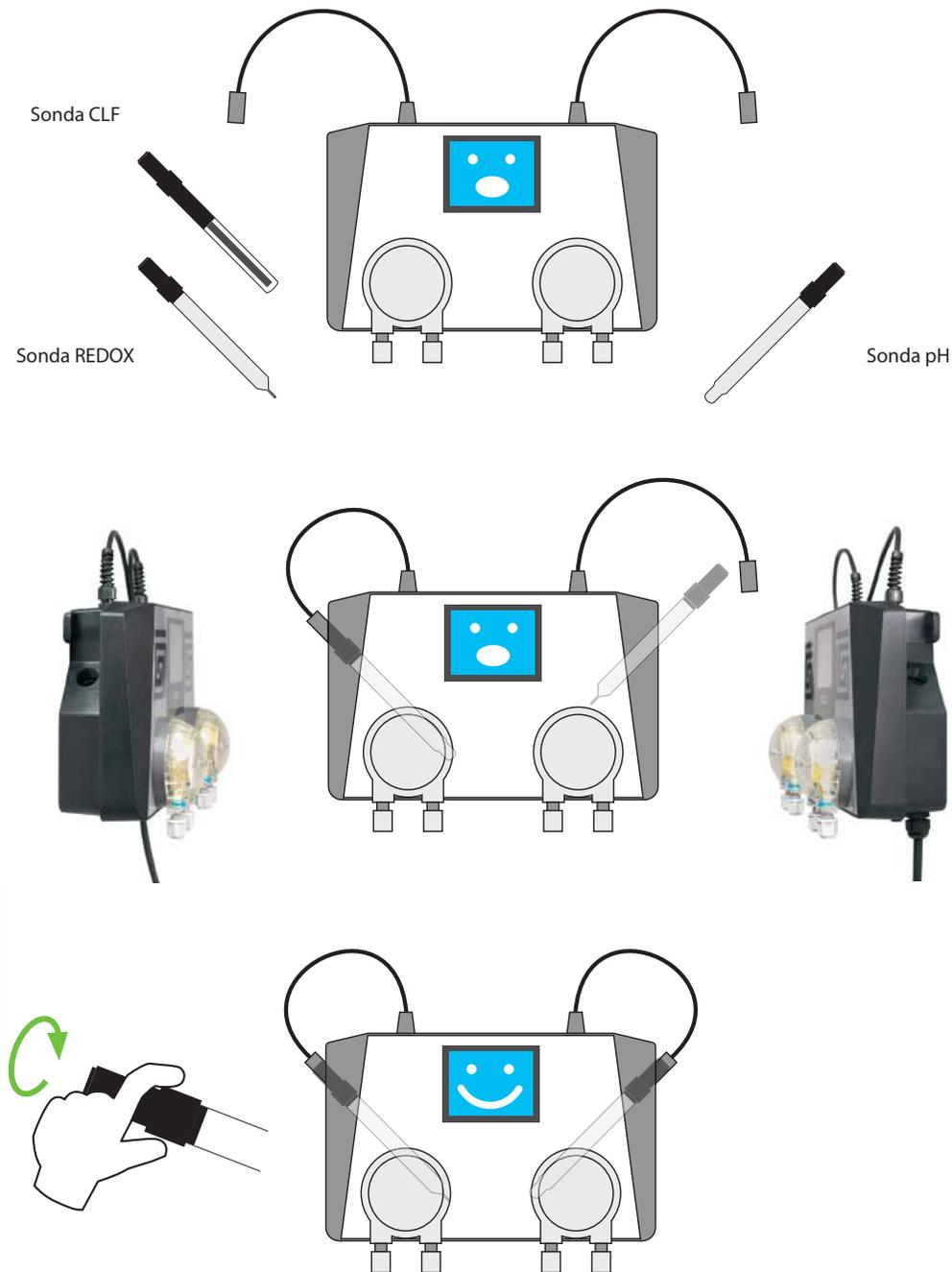

## Krok 2

### Připojení měřené vody

Bazénovou vodu určenou k měření je nutné připojit k ASIN Aqua. Přívod měřené vody připojte za čerpadlem, před filtrem.

- Připojovací armatura se montuje do závitu = G 1/4".

Pro připojení měřené vody k vašemu ASIN Aqua, Aseko poskytuje unikátní připojovací armaturu Speedfit. **Pro připojení**, zatlačte propojovací potrubí do konektoru Speedfit. **Pro odpojení**, zatlačte a přidržte kruhovou kleštinu, a vytáhněte propojovací trubku.

#### **VAROVÁNÍ:**

K ošetření konců potrubí používejte ostrý nůž (součást dodávky). Použití nůžek nebo kleští deformuje konec hadičky a vede k netěsnostem.

1. Pro zajištění těsnosti spojů provádějte řezy potrubí v úhlu 90°.

- Použijte ostrý nůž na řezání plastu. Řez musí být čistý a hladký.

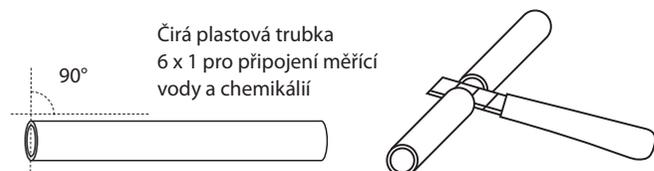

2. Připojte přívod vody do **filtru měřené vody (IN)** a odvod vpravo do přípojky (**OUT**). Ujistěte se, že tlak měřené vody není větší než 1,5 bar.

- Výstup měřené vody se zavede do "beztlaku" např. skimmeru nebo vyrovnávací nádrže.

Po připojení a otevření přívodu vody je váš ASIN Aqua připraven měřit obsah dezinfekce a hodnotu pH ve vašem bazénu tak aby splňovala hygienické limity.

#### **VAROVÁNÍ:**

Dotahujte pouze rukou.

Nepoužívejte kleště nebo jiné nářadí.

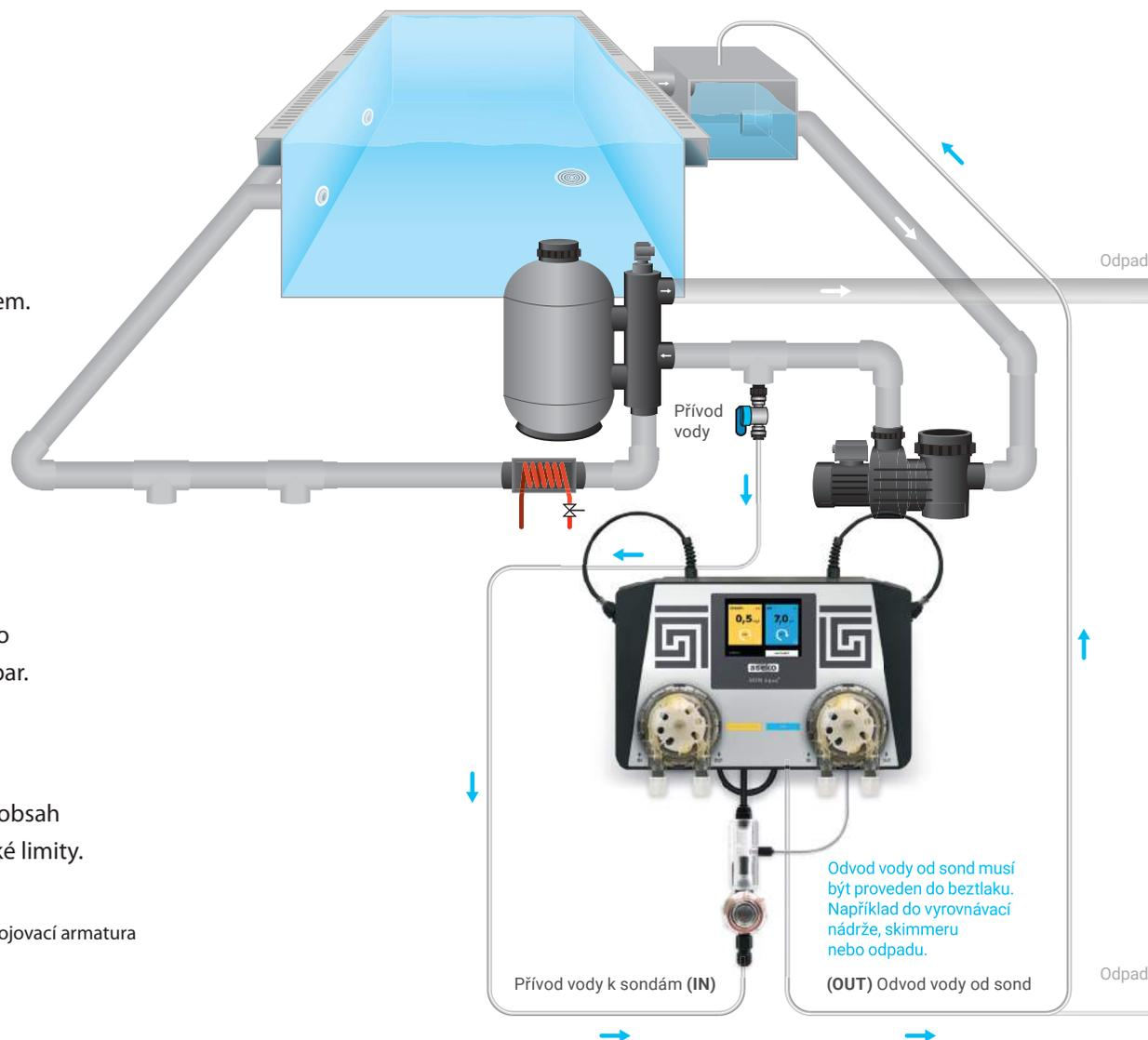
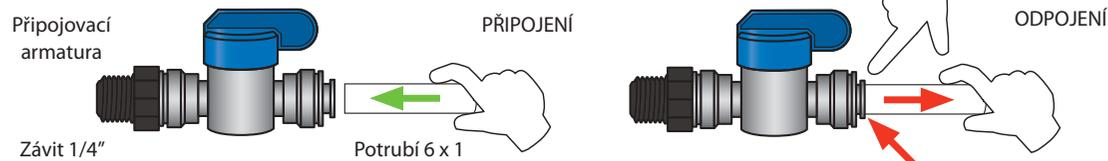
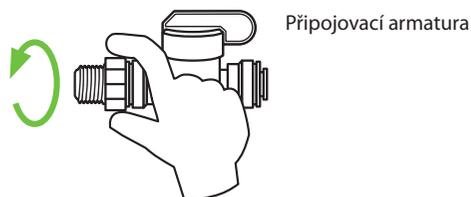

### Krok 3

## Připojení nástřikových ventilů a dávkovaných činidel

Nástřikový ventil pH připojte, proti proudu, před nástřikový ventil dezinfekce. Omezíte tak tvorbu a usazování vodního kamene.

1. Pro zajištění těsnosti spojů provádějte řezy potrubí v úhlu 90°.
  - Použijte ostrý nůž na řezání plastu. Řez musí být čistý a hladký.
2. Do víka kanystru dezinfekce vyvrtejte otvor o průměru 6 mm a 1 mm (sání). Protáhněte potrubí víčkem. Délku potrubí zvolte tak, aby dosáhlo na dno kanystru a co nejpřímější cestou šlo připojit k čerpadlu.
  - Delší potrubí v kanystru se bude ohýbat a vytvářet vzduchové bublinky.
3. Na potrubí nasadte sací koš (závaží do kanystru).
4. Plastové potrubí z kanystru dezinfekce připojte do levého čerpadla ASIN Aqua, do levé přípojky (IN).
5. připojte plastové potrubí k levému čerpadlu ASIN Aqua, do pravé přípojky (OUT).
  - Nástřikový ventil se montuje do závitu = G 1/4".
6. Zkontrolujte průchodnost nástřikového ventilu a těsnost celého zapojení.
7. Pro zapojení dávkování pH, opakujte kroky 1 až 6 na pravém čerpadle, na nástřikovém ventilu pro pH a kanystru s pH kapalinou.

**VAROVÁNÍ:** Dotahujte pouze rukou. Nepoužívejte kleště nebo jiné nářadí.

ASIN Aqua používá regulované množství chemických činitelů pro dezinfekci a pH regulaci zajišťující optimální výkonnost a spotřebu.

### **VAROVÁNÍ:**

NIKDY NEPŘIPOJUJTE pH do čerpadla dezinfekce, nebo dezinfekci do čerpadla pH. V případě zkrříženého připojení, po deseti dávkách ASIN Aqua zobrazí chybové hlášení. Stisknutím červeného tlačítka ERROR se dostanete do seznamu závad. Opravte instalaci potrubí a poté můžete pokračovat v provozování vašeho ASIN Aqua.

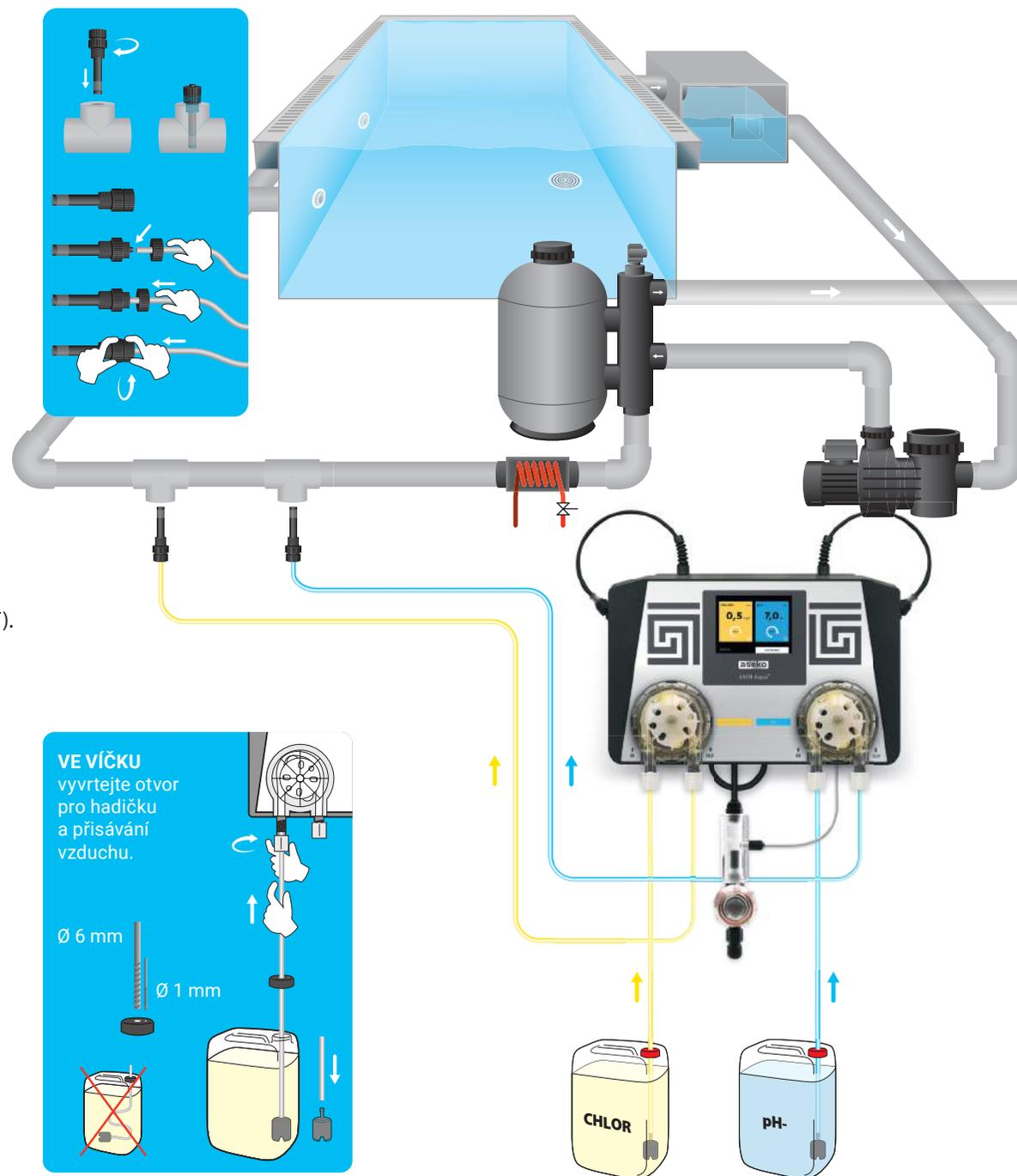

## Elektrické připojení a spuštění

### Uvedení do provozu:

Připojte ASIN Aqua do elektrické přípojky 230 V / 50 Hz, chráněné proudovým chráničem.

Po připojení napájení k ASIN Aqua se rozsvítí dotykový displej. Vyberte Vámi používaný jazyk a otestujte instalaci.

### Vypnutí přístroje:

Odpojte ASIN Aqua od elektrické přípojky 230 V / 50 Hz.

### **VAROVÁNÍ:**

Pokud se zařízení použije jiným způsobem, který není specifikován výrobcem, může být ochrana poskytována zařízením narušena.

### **VAROVÁNÍ:**

Příliš časté vypínání/zapínání ASIN Aqua (více než 4x za den) může způsobit poruchu zařízení.

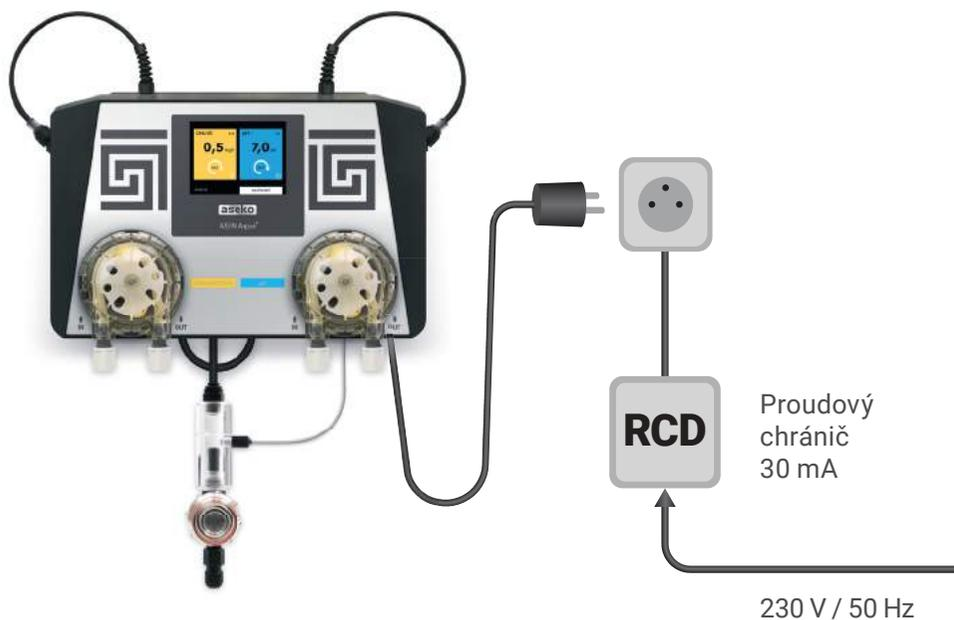

## Nastavení jazyku

ASIN Aqua lze provozovat v těchto jazykových verzích:

- Česky
- English
- Deutsch
- Русский
- Nederlands
- Français

### Nastavení

1. Na obrazovce NASTAVENÍ vyberte tlačítko JAZYK. Nebo při startu tlačítko LANGUAGE.



2. Na obrazovce vyberte požadovaný jazyk označí se zaškrtnutím. Stiskněte tlačítko ZPĚT NA ÚVOD.



# Test instalace

**VAROVÁNÍ:** Všechny překážky, bubliny, nebo netěsnosti v připojovacím potrubí zabrání ASIN Aqua ve správné funkci. Číré plastové potrubí vám umožní sledovat tok tekutiny do nástřikových ventilů.

Před zahájením provozu otestujte instalaci ASIN Aqua, dbejte, aby nedošlo k poškození zařízení, selhání řízení vašeho bazénu, ztrátě času a peněz. Většina problémů je výsledkem špatně provedené instalace a tím způsobeného nekvalitního dávkování kapaliny pH a dezinfekce.

Test dávkování:



1. Na úvodní obrazovce stiskněte NASTAVENÍ.



2. Stiskněte TEST DÁVKOVÁNÍ.

3. Stiskněte START v žlutě rámovaném tlačítku vlevo. Spustí se čerpadlo dezinfekce umístěné vlevo na ASIN Aqua.

4. Za běhu čerpadla, zkontrolujte těsnost všech spojů připojovacího potrubí dezinfekce. Zkontrolujte nástřikový ventil dezinfekce zda není blokováno, a že se v potrubí nevytvářejí vzduchové bubliny.

**VAROVÁNÍ:** zkontrolujte, že se kapalina, činnost čerpadla pohybuje směrem k dávkovacímu ventilu.

5. Stiskněte STOP.

Kontrolou správnosti instalace zajistíte, že Váš ASIN Aqua bude spolehlivě dávkovat prostředky do bazénové vody.

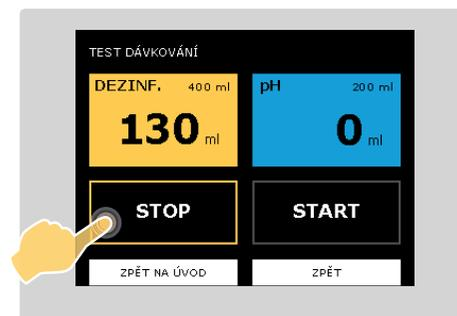
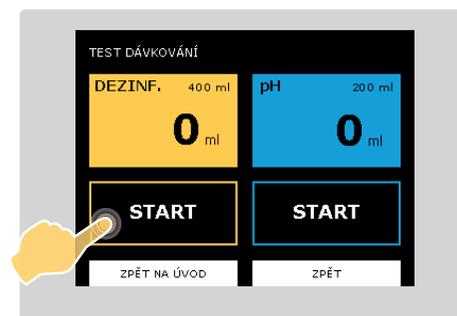

Sledujte pohyb úrovně v průhledném plastovém potrubí.

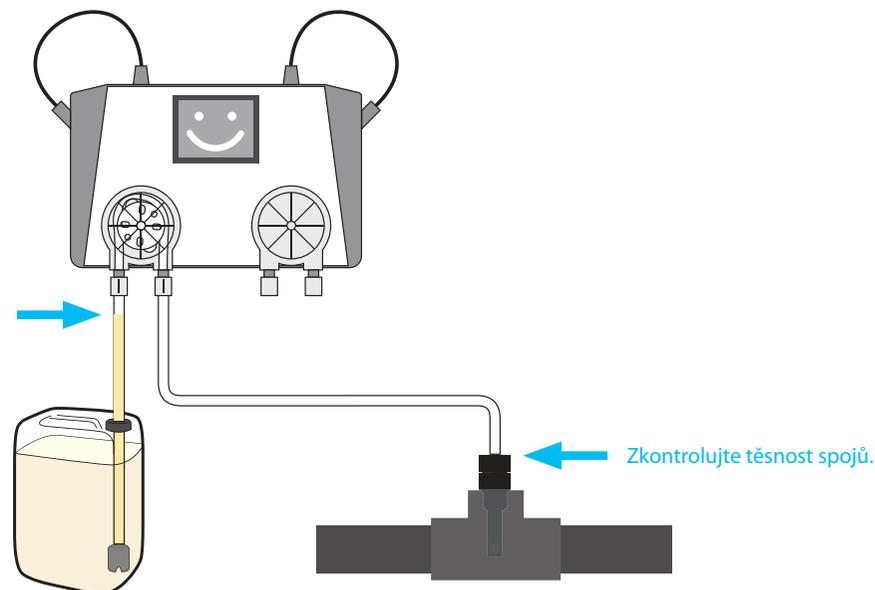

6. Stiskněte START v modře rámovaném tlačítku vpravo. Spustí se čerpadlo pH umístěné vpravo na ASIN Aqua.

7. Za běhu čerpadla, zkontrolujte těsnost všech spojů přípojovacího potrubí pH. Zkontrolujte nástřikový ventil pH zda není blokováno, a že se nevytvářejí v potrubí vzduchové bubliny.

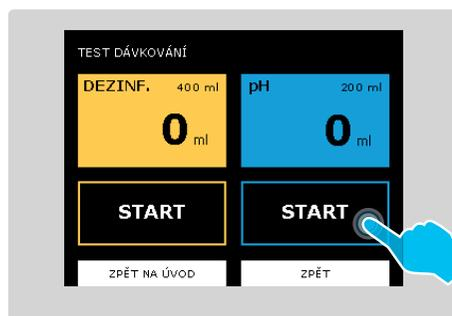

**VAROVÁNÍ:** zkontrolujte, že se kapalina, činnost čerpadla pohybuje směrem k dávkovacímu ventilu.

8. Stiskněte STOP.

Kontrolou správnosti instalace zajistíte, že Váš ASIN Aqua bude spolehlivě dávkovat prostředky do bazénové vody.

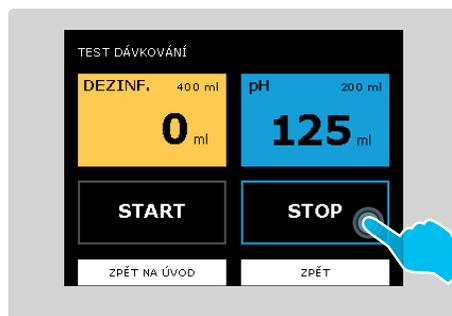

Jakmile bude vše v pořádku, můžete nastavit parametry bazénu, vlastnosti vody a požadované hodnoty.

## Manuální dávka

Manuální dávka umožňuje jednorázově změnit hodnotu pH nadávkováním kapaliny pH do bazénové vody. Pokud se hodnota pH významně liší od požadované hodnoty, použijte test dávkování k jejímu snížení (pokud dávkujete pH-) nebo zvýšení (pokud dávkujete pH+).

1. Na úvodní obrazovce stiskněte NASTAVENÍ.
2. Stiskněte TEST DÁVKOVÁNÍ.
3. Stiskněte START vlevo pro dezinfekci nebo vpravo pro pH.

## Nastavení parametrů bazénu

Každý i Váš bazén je jedinečný. Objem vody, teplota, tvrdost a umístění bazénu ovlivňují, jak ASIN Aqua bude upravovat vodu ve vašem bazénu. Pro optimální výkon ASIN Aqua, musíte tyto parametry pečlivě nastavit v menu:

1. PARAMETRY BAZÉNU
2. PARAMETRY VODY

### Parametry bazénu

Pro správnou funkci ASIN Aqua je nutné přesně nastavit objem bazénu a dobu po kterou je bazén za den filtrován.

1. Na úvodní obrazovce stiskněte NASTAVENÍ.
2. Stiskněte PARAMETRY.
3. Stiskněte PARAMETRY BAZÉNU.

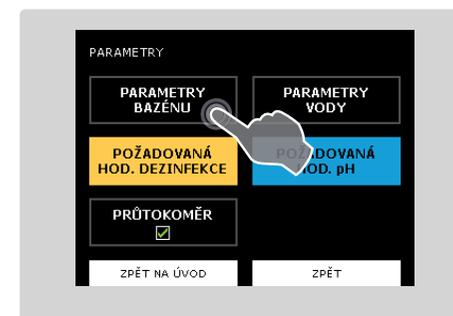

#### 4. OBJEM BAZÉNU vypočítejte objem vašeho bazénu v m<sup>3</sup>;

- Délka (D) krát šířka (Š) krát hloubka (H) rovná se objem bazénu (O) – (D × Š × H = O).
- Tlačítka + a – upravte hodnotu.

**VAROVÁNÍ:** objem bazénu ovlivňuje maximální bezpečnostní dávku.



#### 5. DOBA BĚHU FILTRACE zobrazená hodnota je celkový čas běhu filtrace za 24 hodin. Tato hodnota neurčuje frekvenci spouštění filtrace. ASIN Aqua filtrační zařízení neřídí.



- Výběrem odpovídající hodnoty nastavte celkový čas běhu filtrace za 24 hodin.

#### DOPORUČENÍ:

Doporučená doba běhu filtrace je 24 hodin (nastavte stejnou hodnotu jako na časovém spínači filtrace). Minimální vyžadovaná doba běhu filtrace je 6 hodin.

Po nastavení objemu bazénu musíte nastavit parametry vody.

Pokud změníte objem vody v bazénu nebo dobu běhu filtrace je nutné toto změnit v nastavení ASIN Aqua.

**VAROVÁNÍ:** Filtrační doba musí být nastavena jako celkový čas běhu filtrace za den.

**VAROVÁNÍ:** toto nastavení ovlivňuje maximální bezpečnostní dávku dezinfekce.

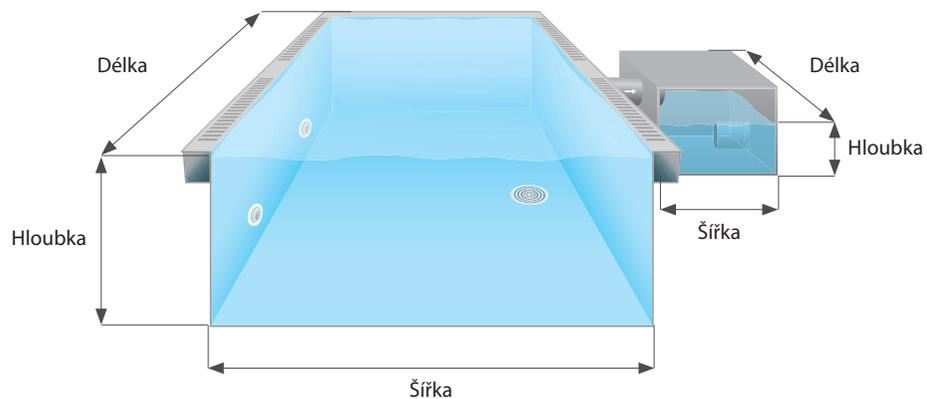

## Nastavení parametrů vody

ASIN Aqua musí znát parametry vašeho bazénu:

- Bazén je krytý nebo nekrytý.
- Stupeň tvrdosti bazénové vody.
- Průměrnou teplotu bazénové vody.

Všechny tyto parametry mají vliv na to, jak ASIN Aqua dávákuje a je nutné je zadat správně.

Nastavení parametrů:

1. Na úvodní obrazovce stiskněte NASTAVENÍ. Stiskněte PARAMETRY.
2. Stiskněte PARAMETRY VODY.



3. Pomocí zaškrtnutých políček vyberte typ bazénu:

- krytý
- nekrytý
- extrémní podmínky

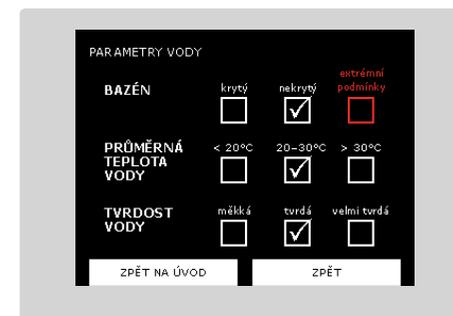

**VAROVÁNÍ:** toto nastavení ovlivňuje maximální bezpečnostní dávku dezinfekce.

4. PRŮMĚRNÁ TEPLOTA VODY.

Vyberte průměrnou teplotu vody v bazénu.



**VAROVÁNÍ:** toto nastavení ovlivňuje maximální bezpečnostní dávku dezinfekce.

5. TVRDOST VODY.

Nastavte úroveň tvrdosti bazénové vody. Tato hodnota se měří v °dH (stupeň tvrdosti), 0 - 9 je měkká 9 - 21 tvrdá a 21+ je velmi tvrdá.

Před kalibrací ASIN Aqua zkontrolujte, že tyto parametry odpovídají reálným podmínkám ve vašem bazénu.



## Nastavení PH

Nastavení požadované hodnoty pH:

1. Na úvodní obrazovce stiskněte NASTAVENÍ a pak PARAMETRY.
2. Stiskněte modré tlačítko POŽADOVANÁ HOD. pH vpravo.
3. Tlačítky + a – upravte hodnotu a stisknutím OK hodnotu uložte.

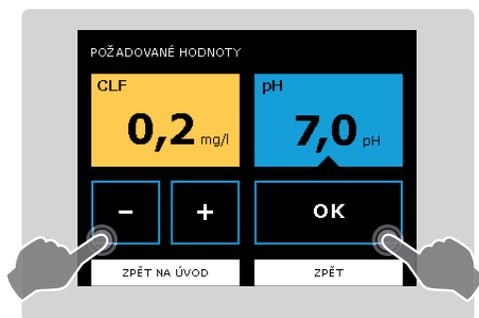

### DOPORUČENÍ:

Aseko doporučuje udržovat hodnotu pH v rozmezí 6,5 – 7,6.

Nižší pH použijte pro dávkování aktivního kyslíku.

Vyšší pH použijte pro elektrolyzu slané vody.

Pro chlorovou dezinfekci udržujte pH 7,0.

## Kalibrace pH

**VAROVÁNÍ:** Sonda pH ve většině případů kalibraci nepotřebuje. ASEKO kalibruje sondu i ASIN Aqua již ve výrobě.

Před kalibrací je nutné nechat sondy stabilizovat v bazénové vodě 24 hodin.

Jedenkrát ročně kalibraci opakujte.

### Kalibrace pH sondy ASIN Aqua:

1. Změřte ručním testerem aseko hodnotu pH bazénové vody.

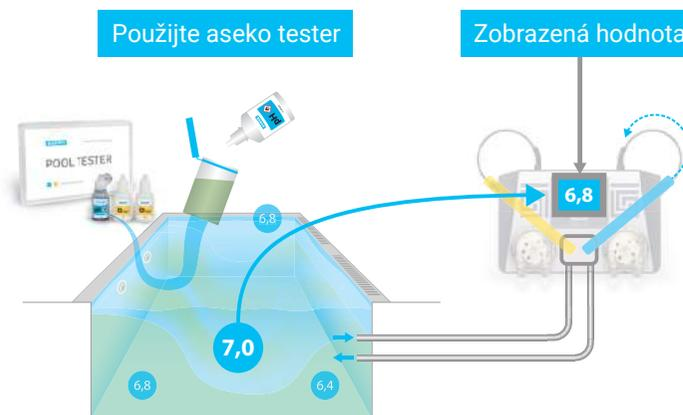

Pool Tester #12170



2. Na úvodní obrazovce stiskněte NASTAVENÍ a pak PARAMETRY.
3. Stiskněte modré tlačítko pH vpravo.
4. Porovnejte hodnotu zobrazenou na vašem ASIN Aqua s hodnotou naměřenou testerem ve vaší bazénové vodě. Pokud jsou hodnoty rozdílné nastavte tlačítka + a – hodnotu naměřenou ručním testem v bazénové vodě a stisknutím OK hodnotu uložte.

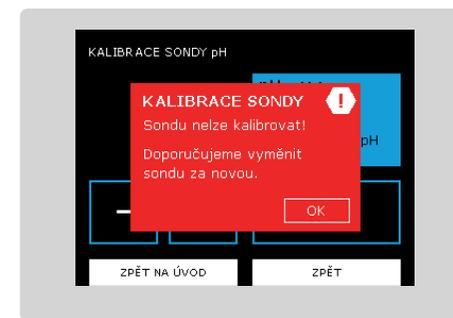
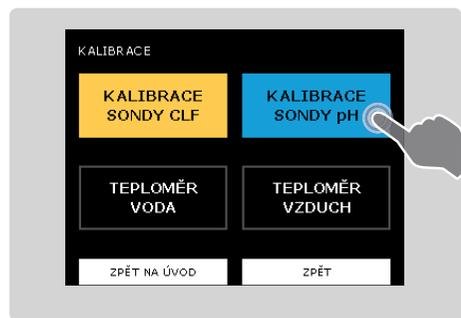

Pokud je hodnota pH v bazénové vodě mimo rozsah 6,2 – 7,8 nelze sondu kalibrovat.

Upravte pH bazénové vody nebo použijte pufr pH 7,0.

Pokud je rozdíl mezi ručně změřenou hodnotou a právě zobrazenou hodnotou pH vyšší než 0,3 doporučujeme vyměnit sondu za novou.

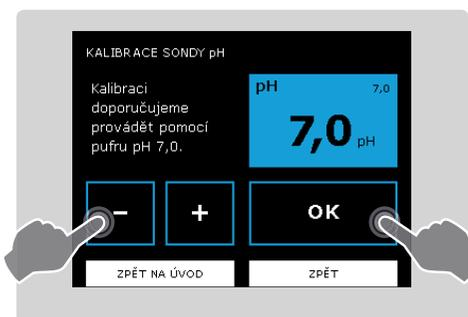
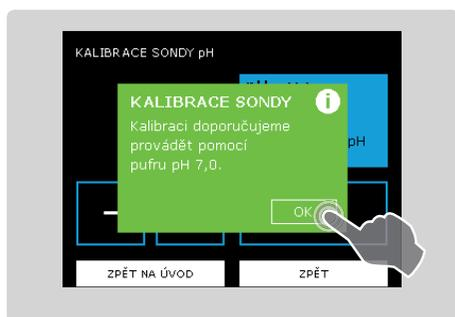

pH pufr 7,00 #12065



#### DOPORUČENÍ:

precizní kalibraci doporučujeme provádět pomocí pufru pH 7,0.

# Vyberte funkci ASIN Aqua resp. VOLBA SONDY dezinfekce

- 1) Sonda na volný chlor CLF
- 2) Sonda Redox potenciálu RX
- 3) Časová dávka DOSE ml/m<sup>3</sup> za hodinu nebo den

- Na úvodní obrazovce stiskněte NASTAVENÍ



- Stiskněte VOLBA SONDY a pak vyberte variantu vaší sondy resp. způsobu dávkování.

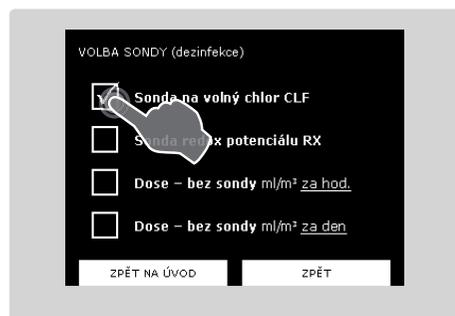

## 1) Pokud máte sondu CLF

Váš ASIN Aqua je nainstalovaný, připojený k bazénové vodě, nástřikovým ventilům a bazénové chemii.

- Nastavte požadovanou hodnotu na 0,0 mg/l
- Nastavte požadovanou hodnotu pH na 7,0

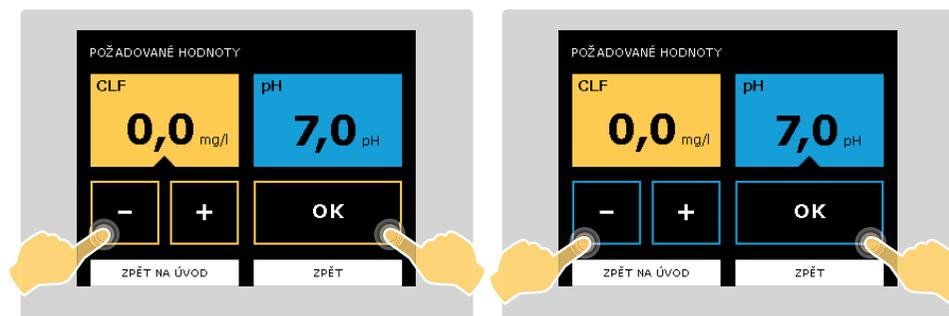

- Ručně nadávkuje chlor do vašeho bazénu pomocí funkce TEST DÁVKOVÁNÍ, tak aby hodnota volného chloru byla v rozmezí 0,5 – 1,2 mg/l.

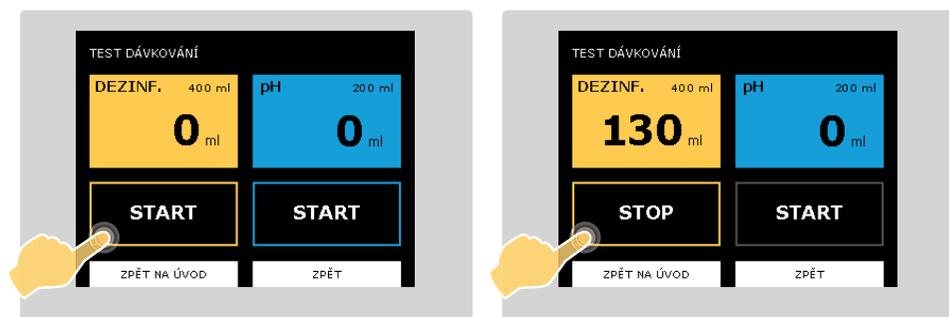

 **Vyčkejte 24 hodin, pro stabilizaci sondy.**

## Po uplynutí 24 hodin.

### První kalibrace sondy CLF

1. Ručním testerem Aseko změřte hodnotu chloru ve vzorku bazénové vody, odebraném z vašeho bazénu.
2. Na úvodní obrazovce stiskněte NASTAVENÍ a pak KALIBRACE.

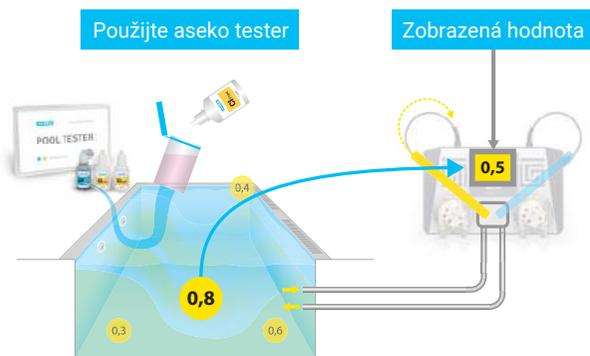

3. Stiskněte žluté tlačítko KALIBRACE SONDY CLF vlevo. Pokud je sonda poškozená nebo bude mít jakoukoliv jinou poruchu zobrazí se chybové hlášení (viz. níže).
4. Porovnejte hodnotu zobrazenou na vašem ASIN Aqua s hodnotou naměřenou testerem ve vaší bazénové vodě. Pokud jsou hodnoty rozdílné nastavte tlačítka + a – hodnotu naměřenou ručním testem v bazénové vodě a stisknutím OK hodnotu uložte.

Pokud hodnota naměřená při ručním testu odpovídá zobrazené hodnotě je váš ASIN Aqua připravený měřit a dávkovat dezinfekci.

#### DOPORUČENÍ:

**Jedenkrát týdně zkontrolujte obsah chloru ve vaší bazénové vodě.**

V následující tabulce jsou uvedeny doporučené hladiny chlóru v bazénové vodě. Potřebný obsah chloru se mění s teplotou vody vašeho bazénu a nikdy by neměl být nižší než 0,3 mg / l.

Obsah chloru mg/l	Teplota vody
0,3 – 0,5	24 – 26 °C
0,5 – 0,8	26 – 32 °C
0,8 - 1	Více než 32 °C

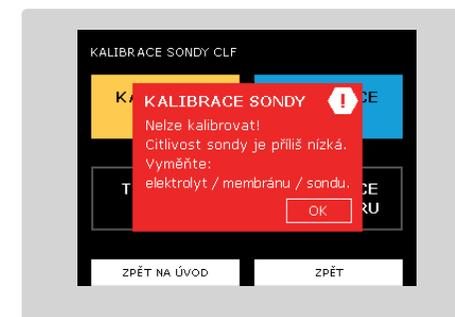
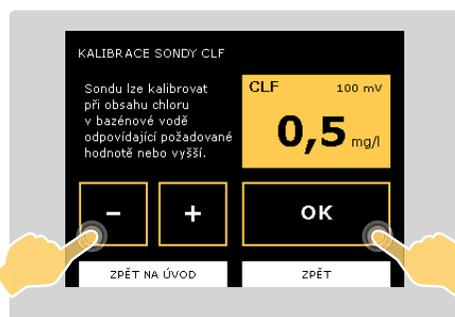
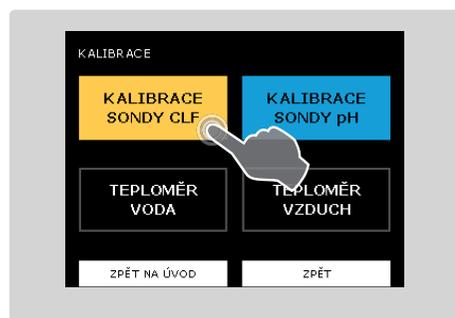

## 2) Pokud máte sondu redox

Váš ASIN Aqua je nainstalovaný, připojený k bazénové vodě, nástříkovým ventilům a bazénové chemii.

- Nastavte požadovanou hodnotu REDOX na 650 mV
- Nastavte požadovanou hodnotu pH na 7,0

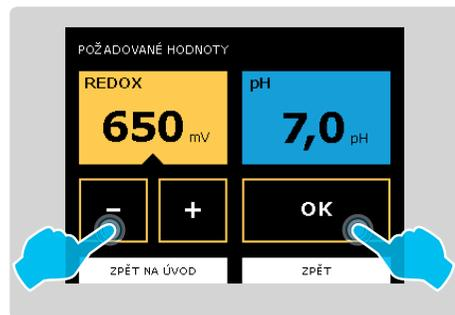
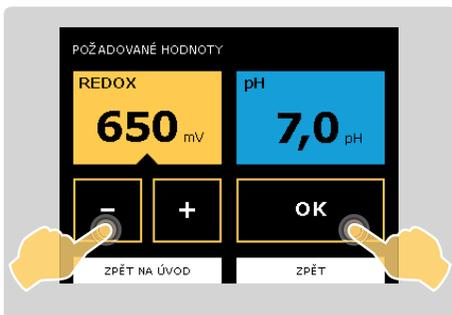

- Ručně nadávkujte chlor do vašeho bazénu pomocí funkce TEST DÁVKOVÁNÍ, tak aby hodnota volného chloru byla v rozmezí 0,5 – 1,2 mg/l.

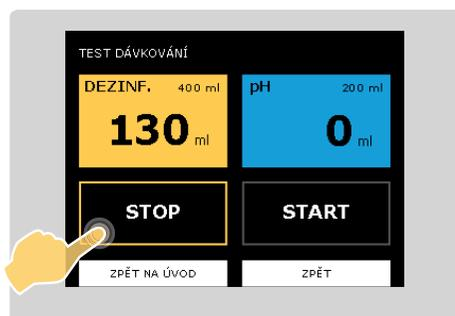
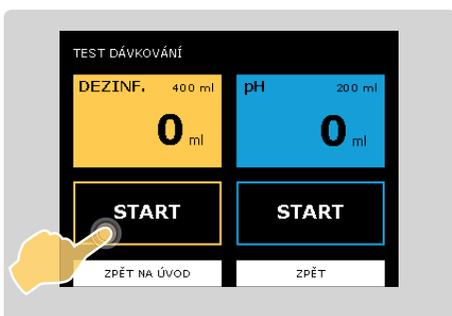

 **Vyčkejte 24 hodin, pro stabilizaci sondy.**

Po uplynutí 24 hodin.

### Doladění

1. Ručním testerem Aseko změřte hodnotu chloru, ve vzorku bazénové vody, odebraném z vašeho bazénu.
- Pokud je hodnota chloru v bazénové vodě nízká nebo vysoká zvýšte nebo snižte hodnotu REDOX mV.

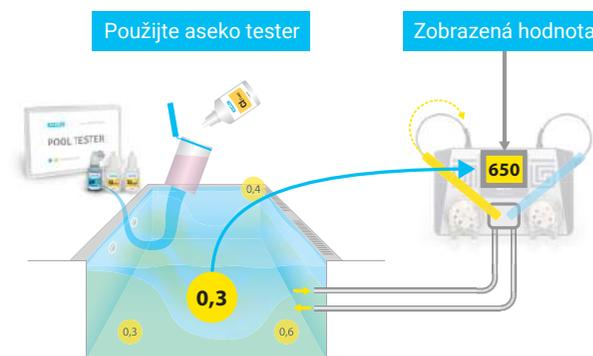

**Každých 10 mV odpovídá 0,1 mg/l chloru v bazénové vodě.**

#### PŘÍKLAD:

Hodnota chloru v bazénové vodě je **0,3 mg/l** zobrazená hodnota je **650 mV**.

Chcete-li mít hodnotu chloru **0,5 mg/l**.

Musíte zvýšit nastavenou hodnotu redoxu o 20 mV na **670 mV** (hodnota se může pohybovat v rozmezí 650 mV až 670 mV).

#### POZNÁMKA:

Vztah Redox potenciálu a obsahu chloru v bazénové vodě nelze určit přesnou tabulkou. Správnou hodnotu redoxu je nutné vyzorovat opakovaným kontrolním měřením.

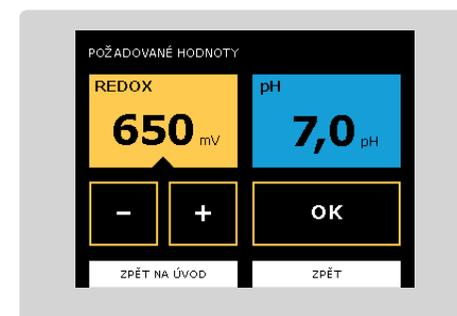

### 3) Pokud bude využívat časovou dávku, bez sondy

Váš ASIN Aqua je nainstalovaný, připojený k bazénové vodě, nástříkovým ventilům a bazénové chemii.

- Pro dávkování chlorové dezinfekce nastavte požadovanou hodnotu na 5 ml/m<sup>3</sup> za hodinu.
- Pro dávkování aktivního kyslíku (bez-chlorové dezinfekce) nastavte požadovanou hodnotu na 10 ml/m<sup>3</sup> za den.
- Nastavte požadovanou hodnotu pH na 7,0.

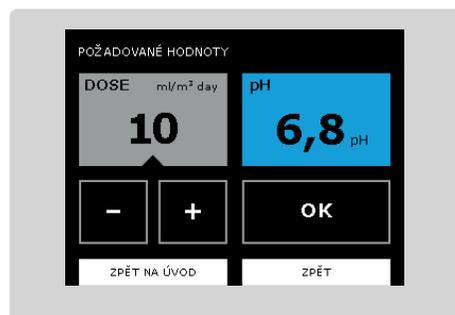
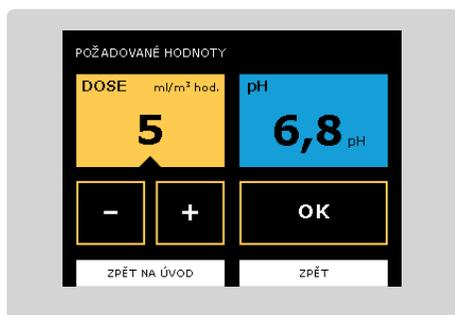

**48** Vyčkejte 24 až 48 hodin.

Pool Tester #12170



Sanostrips #12175



Po uplynutí 24 až 48 hodin.

### Doladění

1. Ručním testerem Aseko změřte hodnotu chloru, ve vzorku bazénové vody, odebraném z vašeho bazénu.
- Dle potřeby zvýšte nebo snižte nastavenou dávku.

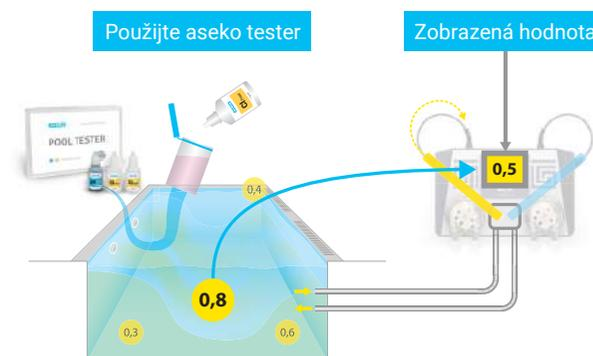

### VAROVÁNÍ:

Pro správnou funkci ASIN Aqua musí být filtrační doba nastavena jako celkový čas běhu filtrace za den.

*Nastavení parametrů bazénu na straně 13 až 14*



## Bezpečnostní funkce

ASIN Aqua je vybaven bezpečnostními funkcemi, které minimalizují možnost předávkovat bazén.

Bezpečnostní funkce:

- Maximální hodinová dávka
- Příliš rychlá změna pH
- Dávkování bez odezvy sondy

## Maximální bezpečnostní dávka

Pokud jste správně nastavili parametry vody, ASIN Aqua počítá maximální objem dezinfekčního prostředku, který může za hodinu bezpečně nadávkovat. Díky této funkci je extrémní předávkování nepravděpodobné.

Maximální hodinová bezpečnostní dávka se pohybuje od 1 do 11 ml/m<sup>3</sup> za hodinu.

Pro extrémní podmínky je maximální bezpečnostní dávka 25 ml/m<sup>3</sup> za hodinu.

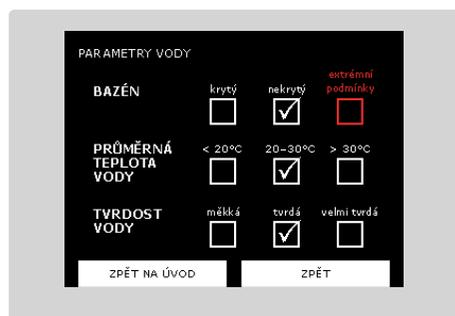

## Příliš rychlá změna pH

Příliš rychlá změna pH je obvykle způsobena silným deštěm, dopuštěním velkého množství vody, nebo při extrémním zatížení bazénu. Pokud tato situace nastane ASIN Aqua přestane na dvě hodiny regulovat.

Toto omezení lze ručně vypnout.

Po ustálení pH nebo po dvou hodinách přejde ASIN Aqua do normálního režimu.



## Dávkování bez odezvy sondy.

V závislosti na nastavení tvrdosti vody vyhlásí ASIN Aqua chybu a zastaví dávkování pH.

- Měkká až st. tvrdá voda <9 °dH. Pokud nedojde ke změně hodnoty pH, ASIN Aqua zastaví dávkování pH: **po 10 dávkách.**
- Tvrdá voda 9–10 °dH. Pokud nedojde ke změně hodnoty pH, ASIN Aqua zastaví dávkování pH: **po 15 dávkách.**
- Tvrdá voda >21,01 °dH. Pokud nedojde ke změně hodnoty pH, ASIN Aqua zastaví dávkování pH: **po 25 dávkách.**

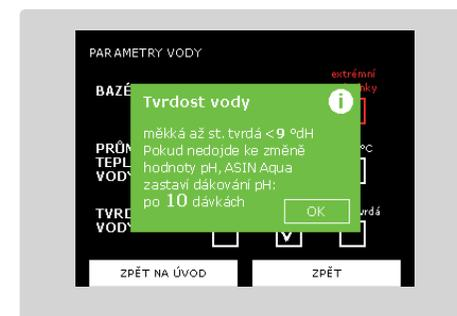

## ASIN Aqua NET

ASIN Aqua NET je navíc oproti AISN Aqua vybaven připojením k internetu pomocí síťového kabelu LAN a konektorem pro připojení externího dotykového displeje.

## Připojení k internetu

Lan konektor se propojuje s běžným domácím routem.  
Data jsou odesílána v intervalu 10 vteřin na adresu IP 217.11.244.139, port 10004, **cesta nesmí být blokována firewallem.**

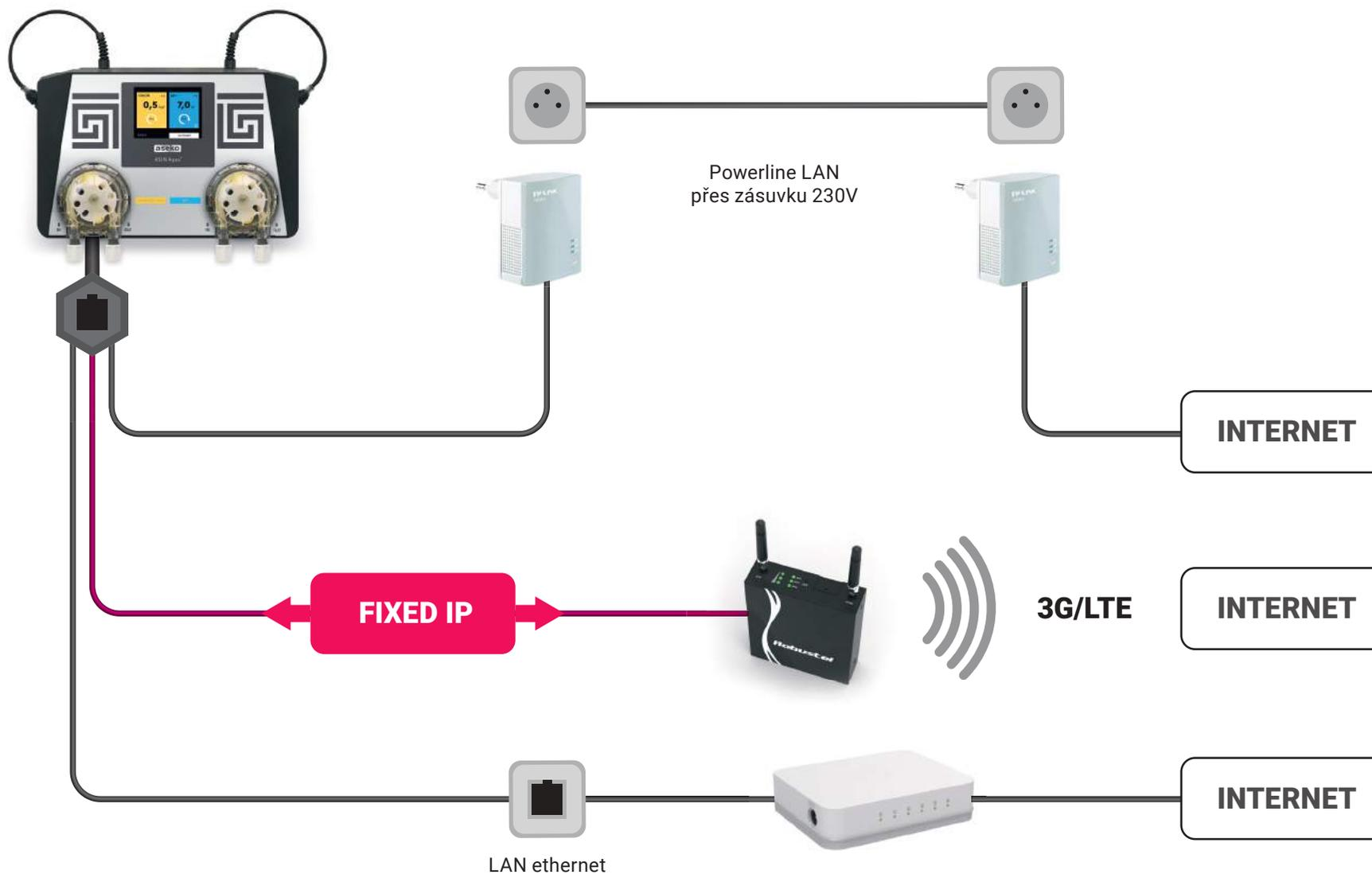

## iPool Live a ipool.aseko.com

Připojení k internetu Vám umožní využívat mobilní aplikaci **ipool Live** a webovou stránku **ipool.aseko.com** ke sledování vašeho bazénu na mobilních zařízeních a počítačích kdekoli, kde je k dispozici internetové připojení.

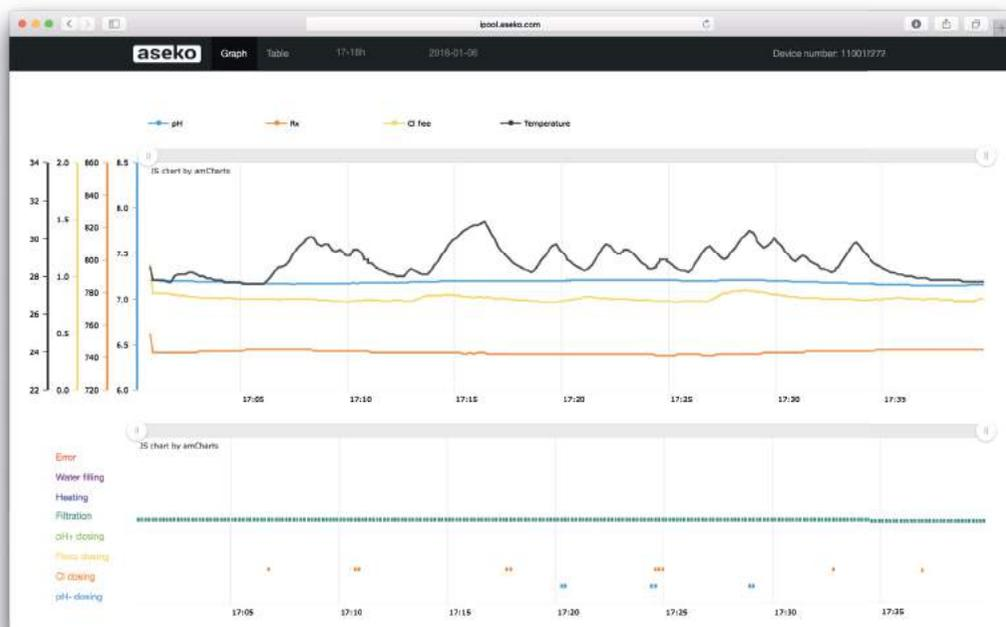

## Externí dotykový displej

Zobrazuje měřené hodnoty bazénové vody, vlhkost a teplotu vzduchu. Umožňuje nastavit úroveň dezinfekce a pH. Dotekem jednoduše určíte jaké parametry má displej zobrazovat.



12048

## Připojení teploměru

- Jímku teploměru nainstalujte do okruhu bazénové vody.
- Vložte teploměr do jímky. Standardní délka kabelu je 2 m (delší kabely jsou k dispozici na vyžádání).

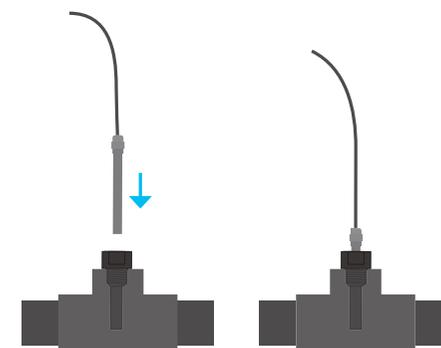

## Kalibrace teploměrů (ASIN Aqua NET)

1. Na úvodní obrazovce stiskněte **NASTAVENÍ** a pak **KALIBRACE**.
2. Stiskněte tlačítko **TEPLOMĚR VODA**.
3. Tlačítky + a - upravte hodnotu a stisknutím **OK** hodnotu uložte.



# Údržba ASIN Aqua

Pro zajištění optimálního výkonu, vyžaduje ASIN Aqua pravidelnou vizuální kontrolu a údržbu. Tabulka uvedená na další straně, uvádí časový harmonogram a doporučené kroky údržby.

## Náhradní díly

# 12005 Nástříkový ventil



# 13087 Náhradní gumička pro nástříkový ventil



# 12073 Náhradní hadička k čerpadlu PP 60



# 12071 Elektrolyt pro sondu CLF



# 12029 Membránový modul pro sondu CLF



# 12065 Pufr pH 7,00



# 12052 Sonda CLF



# 12015 Sonda Redox



# 12014 Sonda pH



## Výměna hadičky v čerpadle

Pro zabránění selhání čerpadla, doporučujeme vyměnit hadičku každých 12 měsíců.

Výměna se provádí následujícím způsobem:

- Vytažením napájecího kabelu vypnete ASIN Aqua
- Otočte kazetu čerpadla proti směru hodinových ručiček a vyjměte jí z ASIN Aqua
- Uvolněte oba konce hadičky a vyjměte z kazety
- Novou hadičku namažte dodanou speciální vazelinou
- Namazanou hadičku vložte zpět do kazety
- Kazetu nasadte zpět na ASIN Aqua a otočením po směru hodinových ručiček kazetu zajistěte

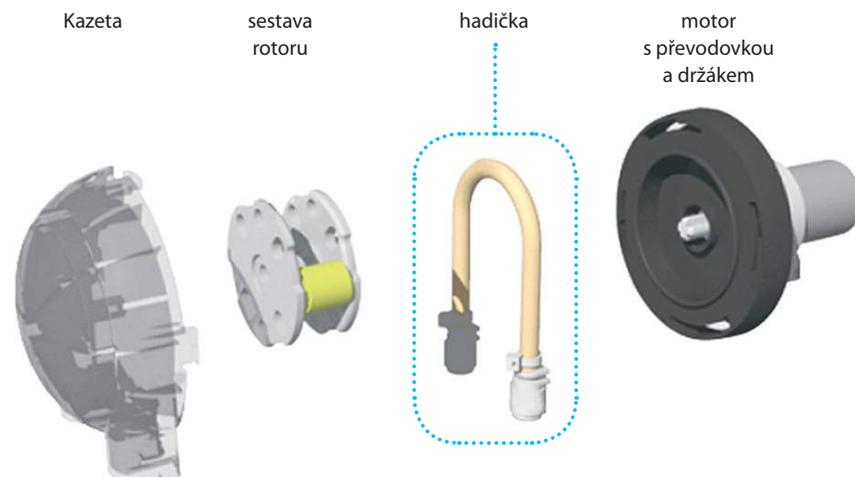

Položka	Postup údržby	Doporučení
Nástříkové ventily pH a dezinfekce	<p>Pravidelně kontrolujte průchodnost nástříkových ventilů, neporušenost gumičky, odstraňujte vodní kámen.</p> <p>Zkontrolujte těsnost a průchodnost průhledného plastového potrubí.</p> <p>Pokud máte velmi tvrdou vodu, každé dva týdny přepojte potrubí pH nástříku na nástřík dezinfekce. Omezíte tím usazování vodního kamene.</p> <p><b>VAROVÁNÍ:</b> Smíchání pH kapaliny a dezinfekce je extrémně nebezpečné. Použijte ochranné prostředky, rukavice, obličejový štít a ochranný oblek. Po odpojení propláchněte potrubí čistou vodou.</p>	<p>U soukromých bazénů vyměňte nástříkové ventily každé 2 roky. U veřejných bazénů každý 1 rok. # 12005</p>
Dezinfekce a kapalina pH	<p>Pravidelně kontrolujte hladinu.</p>	<p>Dezinfekce na bázi chloru podléhá stárnutí. Vyměňujte každých 6 měsíců za novou</p>
Čerpadla dezinfekce a pH	<p>Pravidelně kontrolujte vnitřek čerpadla a hadičku zda není poškozená. Hadička a části čerpadla se provozem opotřebovávají.</p>	<p>Vyměňte hadičku každých 12 měsíců. # m12073</p>

Položka	Postup údržby	Doporučení
sonda CLF	<p>Vyjměte sondu CLF ze svého ASIN Aqua a očistěte od nečistot.</p> <p>Pro čištění použijte měkký materiál a čistou vodu.</p> <p>Zkontrolujte citlivost sondy v nastavení KALIBRACE.</p> <p>Pokud je zobrazená hodnota 0,5 mg/l a hodnota pod 10 mV vyměňte elektrolyt nebo membránu sondy.</p>	<p>Elektrolyt vyměňte každých 6 měsíců. # 12071</p> <p>Membránu sondy vyměňte každých 12 měsíců. # 12029</p>
Sonda Redox	<p>Vyjměte sondu Redox ze svého ASIN Aqua a očistěte od nečistot.</p> <p>Pro čištění použijte měkký materiál a čistou vodu.</p>	<p>Sondu Redox vyměňte každých 12 – 24 měsíců. # 12015</p>
sonda pH	<p>Vyjměte sondu pH ze svého ASIN Aqua a očistěte od nečistot.</p> <p>Pro čištění použijte měkký materiál a čistou vodu.</p>	<p>Sondu pH vyměňte každých 12 – 24 měsíců. # 12014</p>

# ASIN Aqua chybová hlášení

Po 30 dávkách dezinfekce nedošlo ke změně požadované hodnoty!

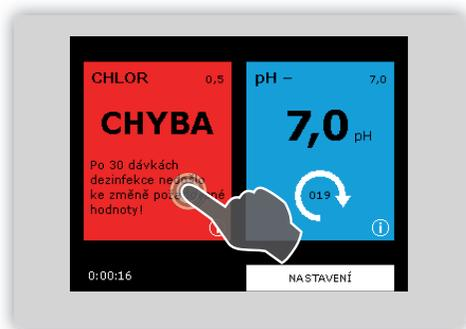

## Došlo činidlo.

- Pravidelně kontrolujte hladinu dezinfekce a kapaliny pH, včas doplňujte. Koncentrace chlorové dezinfekce činidlem je 15 až 20%. Chlorová dezinfekce ztrácí účinnost v průběhu času a je-li vystavena přímému slunečnímu záření.

## Nedávkuje dávkovací čerpadlo.

- Netěsnost připojení hadiček nebo jejich poškození.
- Neprůchodnost nástřikového ventilu. Zkontrolujte, zda není ventil zanesený nečistotami nebo úsadami a nebo není porušené gumové těsnění.
- Porucha dávkovacího čerpadla. Zkontrolujte, zda se čerpadlo otáčí. Pokud ano, zkontrolujte hadičku uvnitř čerpadla, zda není poškozená nebo prasklá a případně ji vyměňte.

## Je ucpaný nástřikový ventil.

- Neprůchodnost nástřikového ventilu. Zkontrolujte, zda není ventil zanesený nečistotami nebo úsadami a nebo není porušené gumové těsnění.
- Porucha dávkovacího čerpadla. Zkontrolujte, zda se čerpadlo otáčí. Pokud ano, zkontrolujte hadičku uvnitř čerpadla, zda není poškozená nebo prasklá a případně ji vyměňte.

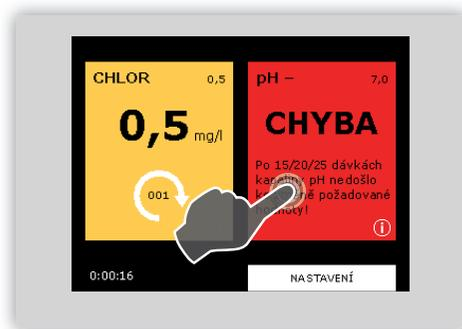

Po 15/20/25 dávkách kapaliny pH nedošlo ke změně požadované hodnoty!

## Neproudí voda k sondám

- Zkontrolujte stav spojovacích hadiček od odběrové armatury ke vstupu k sondám.
- Zkontrolujte stav odběrové armatury a jejího těsnění, zda není ucpaná a zda není v zavřené pozici.

## Nefunguje sonda

- Změřte ručním testerem koncentraci volného chloru a pH. Je-li koncentrace chloru příliš vysoká nebo hodnota pH příliš nízká, došlo k předávkování příslušného činidla následkem špatné funkce sondy (za předpokladu, že jiné důvody, uvedené v předchozích bodech, byly vyloučeny).
- Vyměňte sondu a zkontrolujte, zda není mechanicky poškozená.
- Očistěte sondu výše popsáním postupem.
- Po dvou letech doporučujeme vyměnit sondy za nové. Sonden typu LONG LIFE vyměňte jednou za čtyři roky.

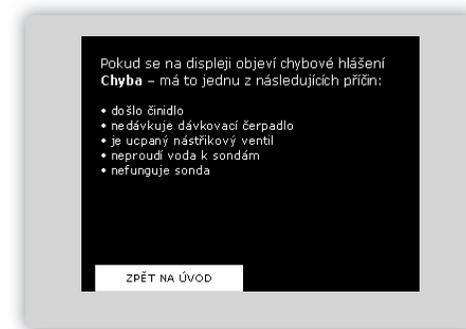

## ASIN Aqua

Uživatelský manuál CZ



**ASEKO spol. s r.o.**

Vídeňská 340

252 42 Vestec u Prahy

Tel.: +420 244 912 210, +420 603 500 940

Fax: +420 244 910 800

Email: [aseko@aseko.cz](mailto:aseko@aseko.cz)

